

comfort / exclusive Gazlı Kombi



BOSCH

TR Kullanma Kılavuzu

ZWC 24-3 MFA P

ZWC 24-3 MFK P

ZWC 28-3 MFA P

ZWC 24-3 MFA

ZWC 28-3 MFA

ZWC 35-3 MFA

Değerli Müşterimiz,

Isıtma alanında müşterilerine her zaman yüksek verimli, estetik, ileri düzey kalite ve teknolojide en yeni ürünleri sunmayı ilke edinen Bosch, bir evi tanımlayan en önemli simgenin “sıcaklık” olduğuna inanıyor. Huzur dolu, sıcacık bir evde keyifli bir yaşam sürmenizi amaçlayan Bosch, 100 yılı aşkın tecrübesiyle ısıtma alanında size özel, güvenebileceğiniz çözümler üretiyor.

Bosch' un yakıt tasarrufu sağlayan, güvenilir, sessiz ve en modern teknolojiyle üretilen ürünleri size keyifli bir yaşam için alternatifler sunuyor.

Ürününüzle ilgili olarak bir problem yaşarsanız 7 gün 24 saat hizmet veren yetkili servislerimize başvurabilirsiniz. Yetkili servisler en kısa sürede size ulaşip gerekli çözümü sağlayacaktır.

Bosch' un yaşam kalitenizi yükselten ürününüzü iyi günlerde kullanmanız dileğiyle.

Saygılarımızla,

Bosch Termoteknik Isıtma ve Klima Ticaret A.Ş.

İçindekiler

1	Emniyetle İlgili Bilgiler ve Sembol Açıklamaları	5
1.1	Emniyetle İlgili Bilgiler	5
1.2	Sembol Açıklamaları	7

2	Ön Kapağın Açılması	8
---	---------------------	---

3	Kullanıma Genel Bakış	9
---	-----------------------	---

4	İşletmeye Alma	11
---	----------------	----

5	Kullanım	14
5.1	Cihazın Açılıp Kapatılması	15
5.2	Isıtma Sisteminin Devreye Alınması	16
5.3	Isıtma Regülasyonu	18
5.4	Kullanım Suyu Sıcaklık Ayarı	19
5.5	Yaz İşletmesi (Sadece Sıcak Kullanım Suyu İşletmesi)	25
5.6	Don Koruması	26
5.7	Tuş Kilidi	27
5.8	Tatil İşletmesi	28
5.9	Arızalar	29
5.10	Pompa Blokaj Koruması	29
5.11	Displayde görüntüye gelen özel göstergeler	30

6	Enerji Tasarrufuyla İlgili Bilgiler	31
---	-------------------------------------	----

7	Genel	34
8	Garanti ve Servis	36
9	Gaz Dönüşümü	37
10	Kullanım Hataları	37
11	Taşıma ve Nakliye	37
12	Yedek Parça	37
13	Özet Kullanma Kılavuzu	38

1 Emniyetle İlgili Bilgiler ve Sembol Açıklamaları

1.1 Emniyetle İlgili Bilgiler

Çiğ Gaz Kokusu Halinde

- ▶ Gaz vanasını kapatın (Sayfa 8).
- ▶ Pencereleri açın.
- ▶ Elektrik düğmelerine dokunmayın.
- ▶ Açık alevleri söndürün.
- ▶ Gaz dağıtım şirketine ve yetkili servise telefon edin (evin dışından).

Atık Gaz Kokusu Halinde

- ▶ Cihazı kapatın (Sayfa 15).
- ▶ Pencereleri ve kapıları açın.
- ▶ Yetkili servise haber verin.

Montaj ve Dönüşüm

- ▶ Montaj işlemi yetkili tesisatçı bayi, ilk çalıştırma ve dönüşüm işlemi ise yetkili servis tarafından yapılmalıdır.
- ▶ Cihazın atık gaz tahliye eden parçaları değiştirilmemelidir.

Bakım

- ▶ Müşteriye Tavsiyemiz : Yetkili servislerimizden biriyle bir bakım sözleşmesi yapınız ve garanti süresi dolduktan sonra cihazınıza her yıl bakım yaptırınız (özellikle kış mevsimine girmeden önce).
- ▶ Cihazda yalnızca orijinal yedek parçalar kullanılmalıdır.

Patlayıcı ve Kolay Tutuşabilen Maddeler

- ▶ Kolay tutuşabilen maddeleri (kağıt, tiner, boya, v.s) cihazın yakınında depolamayın ve kullanmayın.

Yanma / Oda Havası

- ▶ Korozyon riski nedeniyle yanma havası, agresif maddeler ihtiva etmemelidir (örn. klor ve flor bileşenleri ihtiva eden halojenik hid-rokarbonlar).

Müşterinin Bilgilendirilmesi

- ▶ Müşteri, cihazın çalışması ve kullanımı hakkında bilgilendirilmelidir.
- ▶ Müşteri, cihazda değişiklik veya bakım yapmaması gerektiği hususunda uyarılmalıdır.

1.2 Sembol Açıklamaları



Kılavuz metni içindeki emniyetle ilgili açıklamalar, gri renk fon üzerinde bir uyarı üçgeniyle belirtilmiştir.

Aşağıdaki sinyal kelimeler, önleyici tedbir alınmaması halinde ortaya çıkabilecek tehlike durumunun derecesini ifade etmektedir.

- **Dikkat:** Hafif maddi zarar ortaya çıkabilir anlamındadır.
- **Uyarı:** Hafif ferdi zarar veya ağır maddi zarar ortaya çıkabilir anlamındadır.



Metin içindeki açıklamalar, yandaki sembole gösterilmiştir. Bu açıklamalar, ayrıca yatay çizgiler içine alınmıştır.

Bu açıklamalar; fert veya cihaz için tehlike arz etmeyen durumlarda, verilmesi gerekli olan önemli bilgileri ihtiva etmektedir.

2 Ön Kapağın Açılması

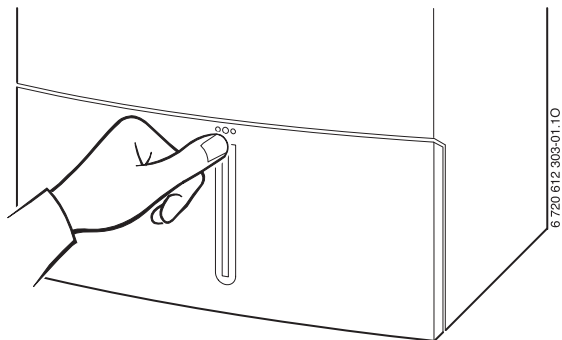

Res. 1

3 Kullanıma Genel Bakış

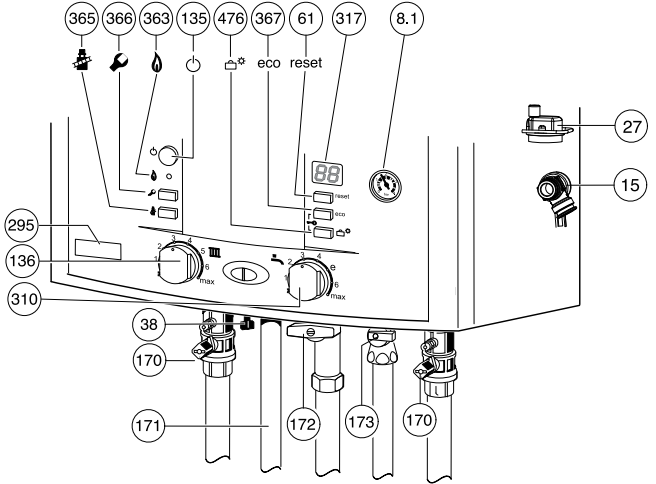

Res. 2

- 8.1** Manometre
- 15** Emn. Ventili (Isıtma Devresi)
- 27** Otomatik Pürjör (Pompa üzerinde)
- 38** Su Doldurma Musluğu
- 61** Reset Butonu
- 135** On / Off Şalteri
- 136** Kalf. Tes. Gidiş Suyu Sıcaklık Ayar Düğmesi
- 170** Servis Vanaları (Gidiş-Dönüş) (opsiyonel)
- 171** Sıcak Kullanım Suyu Çıkışı

- 172** Gaz Giriř Vanası (opsiyonel)
- 173** Soğuk Su Giriř Vanası (opsiyonel)
- 295** Cihaz Tip Etiketi
- 310** Kullanım Suyu Sıcaklık Ayar Düğmesi
- 317** MF Display
- 363** Brülör İşletmesi Kontrol Lambası
- 365** Bacacı Butonu
- 366** Servis Butonu
- 367** eco-Butonu, Servis Fonksiyonu “Yukarı”
- 476** Tatil Butonu, Servis Fonksiyonu “Ařađı”
- 367+476** Tuř Kilidi (birlikte basıldıđında)

4 İřletmeye Alma

Gaz giriř vanasını açın.

- ▶ Resimde gösterilen gaz giriř vanařı cihazla birlikte verilmeyip, piyasadan temin edilecektir.

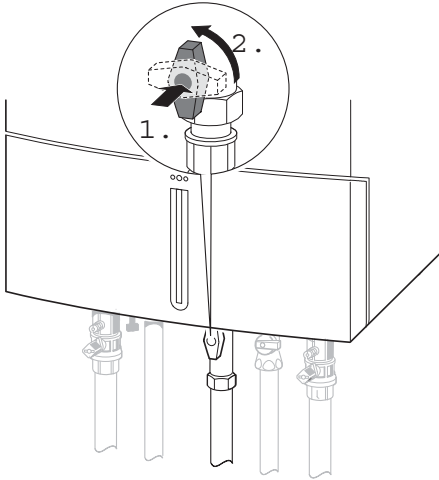

Res. 3

Servis vanalarını (opsy.) açın.

- ▶ Tornavida yarıđı, akıř istikametini gösterecek řekilde (Bk. küçük Resim), vana milini anahtarla çevirin.
Tornavida yarıđı, akıř istikametine dik konumda = Kapalı.

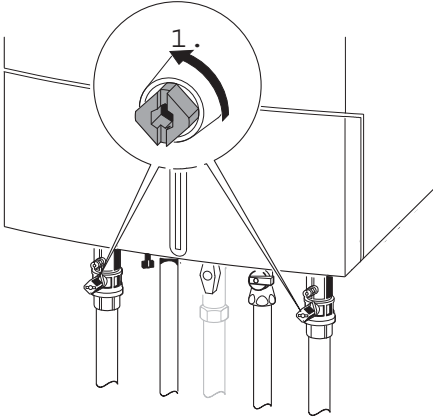

Res. 4

Kalorifer Devresi Su Basıncı Kontrolü



Su doldurma vanası kumanda kolu, cihazın alt kısmında, kalorifer tesisatı gidiş borusu ile sıcak kullanım suyu bağlantısı arasında bulunmaktadır (Poz. 38).

- ▶ Manometredeki gösterge (8.1) 1 - 2 bar arasında olmalıdır.
- ▶ Göstergenin 1 bar' ın altında durması halinde (soğuk tesisatta), gösterge tekrar 1 - 2 bar arasında olacak şekilde tesisat suyunu tamamlayınız.



Dikkat: Cihaza hasar verilebilir.

► Isıtma suyunu cihaz soğukken doldurun.

- Daha yüksek bir değerin ayarlanması gerektiğinde, yetkili servisimiz sizleri bilgilendirecektir.
- Kal. tesisatı max. gidiş suyu sıcaklığındaki 3 bar'lık **max. basınç** değeri aşılmamalıdır. Aksi takdirde emniyet ventili (15) açacaktır.

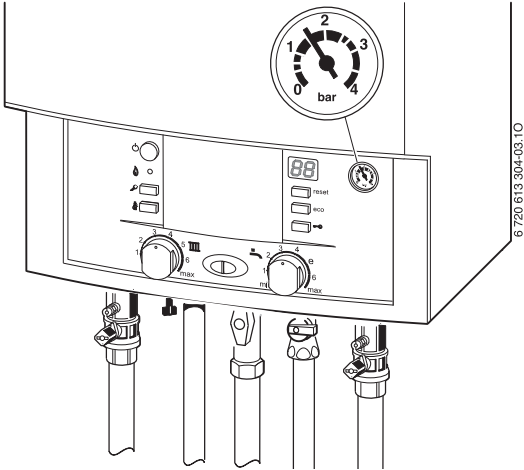

Res. 5

5 Kullanım

Bu kullanma kılavuzu sadece cihaz ile bilgileri içermektedir.

Kullanılan termostat veya diğer kumanda elemanlarına göre bazı fonksiyonlar farklı olabilir.

Isıtma regülasyonu için aşağıdaki imkanlar kullanılabilir :

- cihaza monte edilmiş dış hava termostadı (cihazda kullanım elemanlarının artması demektir).
- harici dış hava termostadı
- oda termostadı
- ve uzaktan kumanda cihazı ile kombinasyonu.



Dolayısıyla, doğru ayar ve kullanım için ilgili termostadın kendi kullanma kılavuzuna bakılmalıdır.

5.1 Cihazın Açılıp Kapatılması

Açma

- ▶ Cihazı On/Off butonundan açın.
Kısa bir süre sonra displayde gidiş suyu sıcaklık değeri görüntüye gelir.

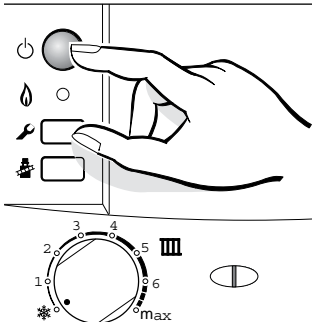

Res. 6

Kapatma

- ▶ Cihazı On/Off butonundan kapatın.
- ▶ Şayet cihaz uzun süre çalıştırılmayacak ise: Dona karşı korumaya dikkat edin (Mad. 5.7).

5.2 Isıtma Sisteminin Devreye Alınması

Kalorifer gidiş suyu sıcaklığı 40 °C ile 88 °C arasında ayarlanabilir.



Yerden ısıtma sistemlerinde max. gidiş suyu sıcaklığına dikkat edilmelidir.

Cihazda, korozyon olma tehlikesine karşı mikser kullanılmalıdır.

- ▶ Isıtma devresinde max. gidiş suyu sıcaklığını sağlamak için  düğmesini tam sağa çevirin :
 - Yerden ısıtma sistemi : Örn. **2** konumu (yakl. 49 °C)
 - Düşük ısıtma sistemi : **5** konumu (yakl. 74 °C)
 - Gidiş suyu sıcaklığı 88 °C' a kadar olan sistem : **max** konum

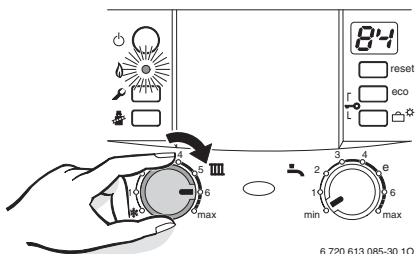

6 720 613 085-30.10

Res. 7

Brülör işletmedeyken kontrol lambası **yeşil** yanar.

Pozisyon	Gidiş Suyu Sıcaklığı
1	yakl. 40°C
2	yakl. 49°C
3	yakl. 58°C
4	yakl. 65°C
5	yakl. 74°C
6	yakl. 84°C
max	yakl. 88°C

Tab. 1

5.3 Isıtma Regülasyonu



Tam doğru ayar için ilgili termostatın kendi kullanma kılavuzuna bakılmalıdır.

Bu kılavuzda ;

- ▶ Dış hava termostatının uygun ısıtma eğrisine ve işletme tarzına göre nasıl ayarlanacağı ve
- ▶ Oda termostatının arzulan oda sıcaklığına göre nasıl ayarlanacağı bilgileri,
- ▶ Ayrıca ekonomik işletme ve enerji tasarrufu ile ilgili bilgiler, verilmiştir.

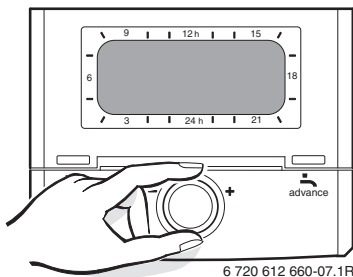

Res. 8

5.4 Kullanım Suyu Sıcaklık Ayarı

5.4.1 Su Sıcaklığı

- Su sıcaklığı  düğmesiyle ayarlanabilir. Displayde, kalf. tesisatı gidiş suyu sıcaklığı gösterilir, kul. suyu sıcaklığı gösterilmez.

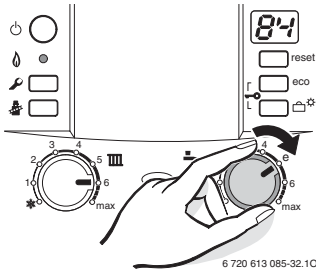

Res. 9

Sıcaklık Ayar Düğmesi Poz.	Sıcak Su Sıcaklığı
min - 1	yakl. 40°C
2	yakl. 45°C
3	yakl. 49°C
4	yakl. 52°C
e	yakl. 56°C
6 - max	yakl. 60°C

Tab. 2

eco-Butonu

eco butonuna basılıp kısa bir süre basılı tutulduğunda, **konfor** işletmesiyle **ECO** işletmesi arasında dönüşüm sağlanmaktadır.

Konfor İşletmesi (Buton Yanmaz / Fabr. Ararı)

Cihaz, **sürekli** olarak ayarlanan sıcaklıkta tutulur. Bu sayede sıcak kullanım suyu bekleme süresi kısadır. Bu yüzden, sıcak su alınmasa da cihaz devreye girebilir.

ECO İşletmesi (Buton Yanar)

- Cihaz, ayarlanan sıcaklıkta tutulmaz. Ancak sıcak kullanım suyu önceliği aktiftir.

İhtiyaç Bildirimli Kullanım

Sıcak su musluğunun kısa süreli olarak açılıp kapatılmasıyla kullanım suyu, ayarlanan sıcaklığa kadar ısıtılır. Yani kısa bir süre sonra, istenilen sıcaklıkta su hazırdır.



İhtiyaç bildirimli kullanımda maksimum gaz ve su tasarrufu söz konusudur.

5.4.2 Kullanım Suyu Debisi

Çıkış suyu sıcaklığı 40 - 60 °C arasında ayarlanabilir. Su debisi artırıldığında ise su sıcaklığı, aşağıdaki ilgili grafiğe göre düşer.



Uyarı: Haşlanma Tehlikesi!

Düşük su debilerinde (gri alan) su sıcaklığı 80 °C' a kadar yükselebilir!

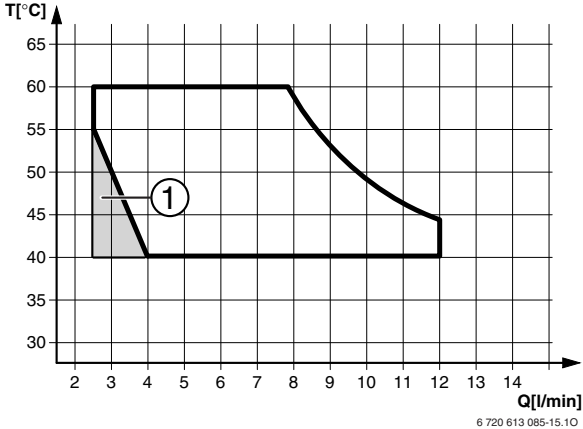

Res. 10 Sıcak Kul. Suyu Performans Diyagramı (Giriş Suyu Sıcaklığı +15 °C) (B1 RDW 24 81 / ZWC 24-3..)

1 Cihaz, dur / kalk yaparak çalışır (on/off tarzı çalışma)

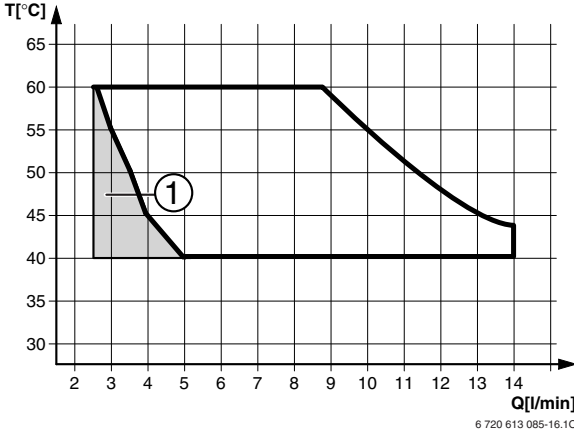

Res. 11 Sıcak Kul. Suyu Performans Diyagramı (Giriş Suyu Sıcaklığı = +15 °C) (B1 RDW 28 81 / ZWC 28-3..)

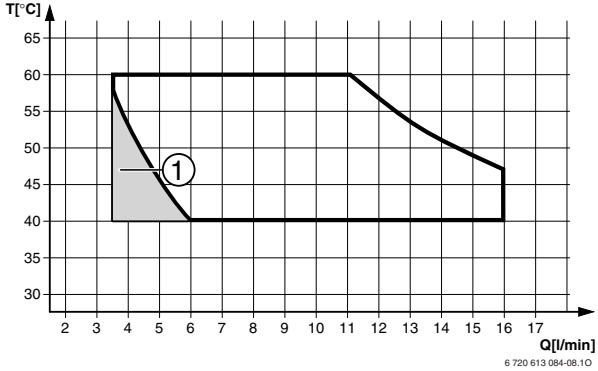

- 1** Cihaz, dur / kalk yaparak çalışır (on/off tarzı çalışma)



Res. 12 Sıcak Kul. Suyu Performans Diyagramı (Giriş Suyu Sıcaklığı = +15 °C) (B1 RDW 35 81 / ZWC 35-3..)

1 Cihaz, dur / kalk yaparak çalışır (on/off tarzı çalışma)

5.5 Yaz İşletmesi (Sadece Sıcak Kullanım Suyu İşletmesi)

- Cihazın ana şalterini açık bırakın.
- Kalf. tesisatı sıcaklık ayar düğmesini  tam sola, yaz konumuna  getirin.

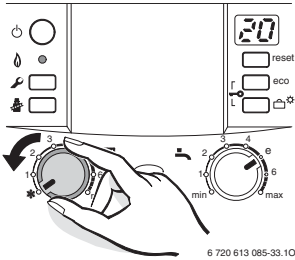

Pompa ve kalorifer sistemi duracaktır. Kullanım suyu beslemesi, program saati ve termostatın gerilim beslemesi devam edecektir.



Res. 13

5.6 Don Koruması

Kalorifer tesisatı için don koruması:

- ▶ Cihazın ana şalterini açık bırakın.
- ▶ Kalf. tesisatı sıcaklık ayar düğmesini  tam sola, yaz konumuna  getirin.

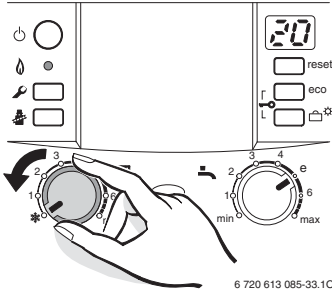

Res. 14

- ▶ Kalorifer devresinin kapatılması halinde, tesisata antifiriz katın ve kullanım suyu devresini boşaltın.

Detaylı bilgileri, ilgili termostat kılavuzundan edinebilirsiniz.

5.7 Tuş Kilidi

Tuş kilidi, ana şalter ve bacacı butonu hariç olmak üzere, gidiş suyu sıcaklık ayar düğmesine, kul. suyu sıcaklık ayar düğmesine ve tüm diğer butonlara etki etmektedir.

Tuş kilidini aktif hale getirmek için :

- eco ve tatil butonlarına, displayde  görüntüye gelinceye kadar 5 saniye süre ile birlikte basın.

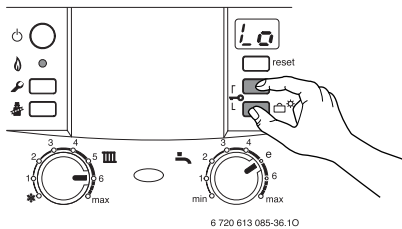

Res. 15

Tuş kilidini iptal etmek için:

- Displayde sadece gidiş suyu sıcaklık değeri görüntüye gelinceye kadar eco ve tatil butonlarına birlikte basın.

5.8 Tatil İşletmesi

Tatil işletmesinin aktive edilmesi:

- ▶  tatil butonuna kısa süreli basın. Buton yanar. Isıtma ve sıcak kullanım suyu hazırlama fonksiyonları devre dışı kalır, ancak donma karşı koruma fonksiyonu aktiftir (Bkz. Mad 5.7).

Tatil işletmesinin iptal edilmesi:

- ▶  tatil butonuna kısa süreli basın. Buton söner. Cihaz normal işletmeye tekrar geri döner.

5.9 Arızalar

Tüm emniyet, regülasyon ve kumanda elemanları Bosch Heatronic tarafından kontrol edilmektedir.

İşletme esnasında arıza ortaya çıkabilir. Display, kodlu olarak arızayı gösterir ve reset butonu yanıp sönebilir.

Reset butonu yanıp sönerse :

- ▶ Reset butonuna basın ve displayde – – işareti görüntüye gelinceye kadar basılı tutun. Cihaz tekrar çalışmaya başlar ve ısıtma devresi gidiş suyu sıcaklığı görüntüye gelir.

Reset butonu yanıp sönmezse:

- ▶ Cihazı kapatıp tekrar açın. Cihaz çalışmaya başlar ve kalorifer tesisatı gidiş suyu sıcaklığı görüntüye gelir.

Arıza giderilemez ise :

- ▶ Yetkili servisi arayın ve arızayı bildirin.

5.10 Pompa Blokaj Koruması







Bu fonksiyon, uzun süreli bir işletme aralığından sonra kalorifer pompasının blokajını önlemektedir.

Her pompa duruşundan sonra bir zaman ölçümü devreye girmekte ve bu duruş süresi 24 saati aşmış ise, kısa süreli olarak pompa devreye sokulmaktadır.

Display de  görüntüye gelir.

5.11 Displayde görüntüye gelen özel göstergeler

Display	Tanım
	Tuş kilidi aktif
	Zemin kurutma fonksiyonu (dry) (şayet dış hava termostatı üzerinden aktive edilmişse, bk. ilgili termostat montaj kılavuzu)
	Pompa blokaj koruma fonksiyonu aktif
	Servis fonksiyonundaki değerin hafızaya alınması
	Sıcak kullanım suyu hazırlama veya konfor işletmesi aktif

Tab. 3

6 Enerji Tasarrufuyla İlgili Bilgiler

Tasarruflu Isıtma

Cihaz, gaz tüketiminin ve çevreye verilen zararın mümkün olduğunca düşük, elde edilecek konforun ise yüksek olacağı şekilde dizayn edilmiştir. Evin aktüel ısı ihtiyacına uygun olarak brülöre olan gaz akışı regüle edilir. Isı talebi azaldığında cihaz, küçük alevle çalışmaya devam eder. Profesyonel dilde bu pro-sesin anlamı sürekli regülasyon veya modülasyondur. Sürekli regülasyon sayesinde sıcaklık oynamaları minimize edilir ve ısıtılan odalara olan ısı dağılımı homojen (eşit) olur. Bu durumda cihaz, uzun süreli olarak işletmede kalabilir, ancak sürekli DUR/KALK yapan bir cihazdan daha az gaz tüketir ve çevreye olan zararı da daha az olur (sürekli modülasyonun avantajı).

Bakım

Gaz tüketiminin ve çevreye verilen zararın uzun vadede mümkün olduğunca düşük kalabilmesi için, yetkili servisle bir bakım sözleşmesi yapılmasını tavsiye ederiz. Böylelikle cihaza her yıl bakım yaptırılması işlemi atlanmamış vede yıllık bakım masrafı daha ekonomik olacaktır.

Sıcaklık Regülasyonu (Kalorifer İşletmesinde)

Optimum bir sıcaklık regülasyonu için oda termostadı veya dış hava termostadı ve termostatik radyatör vanası kullanılmasını önemle tavsiye ederiz. Oda termostadı kullanımı, tasarruf bilinci nedeniyle bazı ülkelerde yasal zorunluluk haline bile gelmiştir (Örn. Almanya). Termostat kullanımıyla sağlanacak enerji tasarrufu, küçümsenmeyecek seviyededir. Bu sayede ayrıca ısıtma konforu da elde edilir. Tesiatınızı yapan yetkili tesisatçı bayiden veya cihazınızın ilk çalıştırmasını yapan yetkili servisimizden bu konuda bilgi alabilirsiniz.

Dış Hava Termostatlı (TA ...) Isıtma Tesisatları

Bu tarz ısıtma regülasyonunda dış hava sıcaklığı dikkate alınır ve kalorifer tesisatı gidiş suyu sıcaklığı, termostatta ayarlanmış olan ısıtma eğrisine uygun olarak regüle edilir. Bu tür termostat kullanımı halinde, cihazdaki gidiş suyu sıcaklık ayar düğmesini, ısıtma tesisatı için seçilen max. sıcaklığa ayarlayınız. Bu düğmenin **6** konumunda, 84 °C 'lık max. gidiş suyu sıcaklığı sağlanır.

Oda Termostatlı (TR ...) Isıtma Tesisatları

Oda termostatının monte edilmiş olduğu oda (referans oda), diğer odaların sıcaklığını tayin eder. Bu odadaki (referans oda) radyatörlerde termostatik radyatör vanası bulunmamalıdır. Cihazın sıcaklık ayar düğmesini, ısıtma tesisatında arzu edilen max. gidiş suyu sıcaklığına ayarlayın. "**6**" konumunda, 84 °C'lık bir maksimum gidiş suyu sıcaklığı sağlanır. Herbir odadaki (referans oda hariç) sıcaklık, termostatik radyatör vanalarıyla arzulandığı şekilde ayrı ayrı ayarlanabilir. Referans odada, diğer odalardan daha düşük bir sıcaklık istenmesi halinde, oda termostatu sıcaklık ayar düğmesindeki ayara müdahale etmeyip, radyatörlerdeki manuel vanalardan kısma yapılabilir.

Termostatik Radyatör Vanaları

Herbir oda için arzu edilen oda sıcaklığının sağlanabilmesi için termostatik radyatör vanaları kapatılmamalı, açık bırakılmalıdır. Şayet uzunca bir süre sıcaklık sağlanamıyor ise, ancak o zaman termostattaki ısıtma eğrisi veya arzu edilen oda sıcaklığı değeri değiştirilmelidir.

Yerden Isıtma

Gidiş suyu sıcaklığını, sistem üreticisi firmanın tavsiye ettiği max. değerden daha yükseğe ayarlamayın !

Ekonomik İşletme (Gece İşletmesi)

Oda sıcaklığının düşürülmesiyle (gündüz veya gece) önemli miktarda yakıt tasarrufu sağlanır. Oda sıcaklığının 1 °C düşülmesiyle %5' e kadar varan enerji tasarrufu elde edilmektedir. Ancak oda sıcaklığının +15°C' in altına düşürülmesi tavsiye edilmez. Termostat kullanımıyla ilgili detaylı açıklamalar, ilgili termostatın kullanma kılavuzunda mevcuttur.

Havalandırma

Havalandırma işlemi için pencereleri üstten açılı şekilde açık bırakmayın. Bu durumda oda havasında yeterli bir iyileştirme sağlanmadan, odadan sürekli ısı kaybı olacaktır. En iyisi kısa, fakat yoğun bir havalandırmadır (pencerelerin kısa bir süre tam açılması). Havalandırma esnasında termostatik radyatör vanaları kapatılmalıdır.

Sıcak Kullanım Suyu

Kullanım suyu sıcaklığını, mümkün olduğunca sürekli düşük seçmeye özen gösterilmelidir. Kumanda paneli üzerindeki kullanım suyu sıcaklık ayar düğmesinin mümkün olduğunca düşük bir değerde ayarlanmasının karşılığı olarak, ihmal edilemeyecek mertebede bir enerji tasarrufu sağlanabilecektir. Bunun yanında, kullanım suyu sıcaklığının yüksek seçilmesi sonucu olarak kireçlenme riski artacak ve buda, cihazın fonksiyonunu olumsuz yönde etkileyebilecektir (örn. ısıtma süresinin uzaması veya çıkış suyu debisinin azalması).

İhtiyaç bildirmeli kullanımda maksimum gaz ve su tasarrufu söz konusudur.

Sirkülasyon Pompası

Sıcak kullanım suyu devresinde muhtemelen mevcut olan sirkülasyon pompası (şayet varsa), bir program saati (timer) üzerinden, bireysel ihtiyaca göre ayarlanmalıdır (örn. sabahları, öğlenleri veya akşamları).

7 Genel

Dış Mantonun Temizlenmesi

Dış mantoyu nemli bir bezle temizleyin. Toz deterjan veya asidik temizleme maddesi kullanmayın.

Özet Kullanma Kılavuzu



Okuduktan sonra, özet kullanma kılavuzu sayfasını (Mad. 13) dışa gelecek şekilde katlayıp, cihazın ön panelinde bulunan yuvada saklayabilirsiniz.

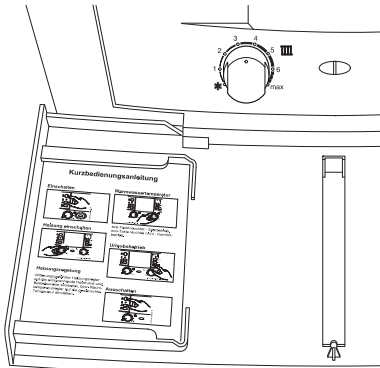

6 720 612 304-12.10

Res. 16

Cihaz Dataları

Yetkili servisimize başvurmanız halinde, cihazın doğru olarak tanımlanması, bizler açısından önem arz etmektedir.

Bu veriler, cihazın tip etiketinde veya dış manto üzerindeki etikette mevcuttur.

Cihaz Tip Notasyonu (Örn. ZWC 24-3MFA 23)

.....

Üretim Tarihi (FD...)

İlk Çalıştırma Tarihi :

Tesisatı Yapan Bayi :

8 Garanti ve Servis

- Garanti şartları, cihazla birlikte verilen garanti belgesinde izah edilmiştir.
- Cihazın garantisinin geçerli olabilmesi için tesisatın yetkili bir tesisatçı bayi tarafından, ilk işletmeye alma işleminin ise yetkili bir servis tarafından yapılması gereklidir.
- Montaj ve kullanımla ilgili olarak montaj ve kullanma kılavuzlarında belirtilen tüm talimatlara uyulmak ve yetkili servisler dışında cihaza müdahale edilmemek (bakım, onarım veya başka bir nedenle) kaydıyla cihazınız, normal işletme şartları altında, fabrikasyon hatalarına karşı 3 yıl süreyle servis garantisine sahiptir.
- Yetkili servislerimizden veya cihazla ilgili ir şikayetiniz söz konusu olduğunda, bu kılavuzun arka sayfasında adresi belirtilen Servis Müdürlüğümüze veya servis destek hattımıza (0216-444 2 474) başvurabilirsiniz.
- Kombi cihazları için Sanayi ve Ticaret Bakanlığınca tespit ve ilan edilen kullanım ömrü 15 yıldır.

9 Gaz Dönüşümü

Kullanıcının, cihazı işleteceği gaza (doğalgaz veya LPG) uygun olarak satın almış olması gerekli olup, aksi halde cihazın montajı yapılmadan önce değiştirilmesi zarureti vardır. Zira gaz dönüşüm işlemi ücretlidir ! Cihazınız için gaz dönüşümü gerekli olduğunda, mutlaka yetkili servisimize başvurunuz.

10 Kullanım Hataları

- Cihazınız, yanlış kullanıma mahal vermeyecek şekilde dizayn edilmiş olup, kullanımla ilgili detaylı bilgiler, montaj ve kullanma kılavuzunun ilgili bölümlerinde verilmiştir.
- Herhangi bir problemle karşılaştığınızda en yakın yetkili servisimize başvurunuz.

11 Taşıma ve Nakliye

Taşıma ve nakliye sırasında dikkat edilecek hususlar, ilgili standarda uygun olarak ambalaj kutusu üzerinde belirtilmiştir. Muhtemel taşınmalarda cihazınızın hasar görmemesi için ambalaj kutusu ve stroforların atılmayıp, muhafaza edilmesini tavsiye ederiz.

12 Yedek Parça

Cihazda yapılacak tüm onarım, bakım ve gaz dönüşüm işlemleri için yalnızca kombi servislerimiz yetkili olup, yetkili servislerimiz dışında cihaza kesinlikle müdahale edilmemeli ve cihazda sadece orijinal yedek parçalar kullanılmalıdır. Piyasada yetkisiz kişilerce pazarlanan korsan yedek parçalar kesinlikle kullanılmamalıdır.

13 Özet Kullanma Kılavuzu

Açma

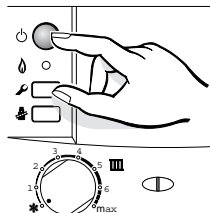

Kal. Devresini Çalıştırma



Sıcaklık Regülasyonu

Oda termostatını arzulan sıcaklığa veya dış hava termostatını, uygun ısıtma eğrisine ve işletme tarzına göre ayarlayın.

Tuş Kilidi

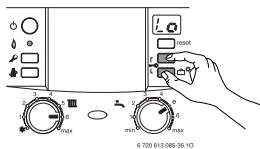

Kul. Suyu Sıcaklığı

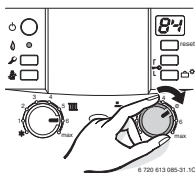

eco-Butonu Yanar : Ekonomik işletme.

eco-Butonu Yanmaz : Konfor işletmesi

Don Koruması

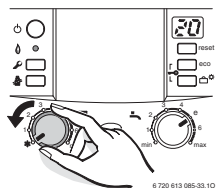

Notes

Notes

Bosch Termoteknik Isıtma ve Klima Sanayi Ticaret Anonim Şirketi

Merkez: Organize Sanayi Bölgesi - 45030 Manisa
İrtibat Adresi: Aydınevler Mahallesi İnönü Caddesi No:20
Küçükyalı Ofis Park A Blok
34854 Maltepe/İstanbul

Tel: (0216) 432 0 800
Faks: (0216) 432 0 986
Isı Sistemleri Servis Destek Merkezi: 444 2 474
www.bosch-climate.com.tr
www.isisanservis.com

Üretici Firma:
Bosch Termoteknik Isıtma ve Klima Sanayi Ticaret Anonim Şirketi
Organize Sanayi Bölgesi
45030 Manisa

Kullanım Ömrü 15 Yıldır

Şikayet ve itirazlarınız konusundaki başvurularınızı tüketici mahkemelerine ve tüketici hakem heyetlerine yapabilirsiniz.

Malın ayıplı olması durumunda;

- Satılanı geri vermeye hazır olduğunu bildirerek sözleşmeden dönme,
- Satılanı alıkoyp ayıp oranında satış bedelinden indirim isteme,
- Aşırı bir masraf gerektirmediği takdirde, bütün masrafları satıcıya ait olmak üzere satılanın ücretsiz onarılmasını isteme,
- İmkân varsa, satılanın ayıpsız bir misli ile değiştirilmesini isteme, haklarından birisi kullanılabilir.